

PRŮVODCE PRODEJEM

Automobilový průmysl

Na tuto stránku se vrátíte
kliknutím na logo kdekoli
v dokumentu

PRŮVODCE PRODEJEM

PRACOVNÍ SVĚTLA OBECNĚ

SPECIÁLNÍ PRODUKTY

PODPORA PRODEJE

TERMÍNY A POJMY

[JAK POUŽÍVAT
PRŮVODCE](#)

[NOVINKY](#)

[CÍLE SCANGRIPU](#)

[SKUPINA HULTAFORS](#)

[GO GREEN](#)

[TYPY ZÁKAZNÍKŮ](#)

[KDY ZÁKAZNÍK
NAKUPUJE?](#)

[SCANGRIP PŘIPOJENÍ](#)

[CORDLESS-ALLIANCE-SYSTEM
CAS](#)

[RUČNÍ SVÍTILNY](#)

[KAPESNÍ SVÍTILNY](#)

[ČELOVÉ SVÍTILNY](#)

[MALÉ REFLEKTORY](#)

[REFLEKTORY](#)

[TOWER SVÍTILNY](#)

[PŘÍSLUŠENSTVÍ](#)

[UV DETEKCE](#)

[SVÍTILNY BONNET](#)

[SVÍTILNY LINE LIGHT
PRO ZVEDÁKY](#)

[DETAILING A COLOURING](#)

[UV CURING](#)

Kliknutím na nadpis
přejdete do sekce

[JAK PRODÁVAT SCANGRIP
KONCOVÝM UŽIVATELŮM?](#)

[DEMO BOXY](#)

[PRODEJNÍ DISPLAYE](#)

[INDIVIDUÁLNÍ AKCE](#)

[SVÍTILNY NA PŘÁNÍ](#)

[NÁHRADNÍ DÍLY](#)

[STRÁNKY OBCHODNÍHO
PARTNERA](#)

[BROŽURY KE STAŽENÍ](#)

[USB NABÍJEČKY](#)

[TECHNICKÉ TERMÍNY](#)

[TŘÍDY OCHRANY](#)

[TEPLOTY BAREV](#)

[OVLÁDÁNÍ POMOCÍ
BLUETOOTH](#)

[3 ROKY ZÁRUKA](#)

JAKÉ NOVINKY JSOU V PRŮVODCI PRODEJEM?

Abychom Vám poskytli rychlý přehled “CO JE V PRŮVODCI NOVÉHO” uvedli jsme hlavní témata a odkazy na příslušné stránky

PRŮVODCE PRODEJEM

[CESTOU SCANGRIP](#)

PRACOVNÍ SVĚTLA OBECNĚ

[ČELOVKA](#)

[FLEX WEAR](#)

[ZÁKLADNÍ PŘIPOJENÍ - BASIC
CONNECT](#)

[DUO CONNECT](#)

[TOWER LIGHTS](#)

[MULTILIGHT CONNECT](#)

[I-VIEW DRŽÁK](#)

[CONNECTOR](#)

SPECIÁLNÍ PRODUKTY

[I-MATCH 3 DRŽÁK](#)

[UV CURING](#)

[DIFFUSER](#)

PODPORA PRODEJE

[JAK PRODÁVAT CONNECT](#)

[TABLE DISPLAY](#)

[DEMO BOXY](#)

TERMÍNY A POJMY

[OVLÁDÁNÍ POMOCÍ
BLUETOOTH](#)

Obecné aktualizace
Nový ceník od ledna 2023

JAK POUŽÍVAT PRŮVODCE

Průvodce si můžete projít od začátku do konce nebo jej podle potřeby použít k získání znalostí.

Nejlépe se zobrazí v režimu celé obrazovky na tabletu nebo telefonu pomocí aplikace Acrobat.

V rejstříku můžete kliknutím na tituly přejít do příslušných sekcí. Kliknutím na logo SCANGRIP se vždy dostanete zpět do rejstříku.

Produkty jsou přiřazeny k odpovídajícím typům zákazníků.

Pomocí přehledu segmentů porozumíte typům zákazníků a uvidíte nejoblíbenější produkty.

Kliknutím na ikonu  zobrazíte videa produktů, jsou-li k dispozici.

Sekce znalostí na konci vám poskytne podrobnější informace o technických pojmech a konceptech.

PRODUKT PRO KAŽDOU POTŘEBU

Sortiment SCANGRIP obsahuje širokou škálu výrobků pro různé použití a typy koncových uživatelů. Tato příručka je určena na podporu našich partnerů při prodeji pracovních světel SCANGRIP.

Získáte...

- Přehled odpovídajících produktů pro segmenty průmyslu a stavebnictví, propojení produktů s typy koncových uživatelů a zvýraznění klíčových rozdílů.
- Důležitý nástroj pro podporu prodeje produktů, ukázky a prezentace, včetně integrovaných odkazů prezentací na YouTube.

Naším cílem je poskytnout obchodním partnerům snadný návod, jak efektivně a jednoduše prodávat SCANGRIP a podporovat ambice k vytváření atraktivních obchodních příležitostí pro naše partnery.



WORK LIGHTS OF THE FUTURE

Designed by us. Manufactured by us.

SCANGRIP[®]
INNOVATION FROM DENMARK

CÍLE SCANGRIPU



Vytváření svítilen a obchodních příležitostí

Jako přední evropský výrobce inovativních pracovních světel nabízí SCANGRIP nejširší a komplexní škálu řešení osvětlení na trhu.

Chceme být dlouhodobým partnerem s primárním cílem poskytovat atraktivní obchodní příležitosti, které posilují vaše postavení na trhu a rozšiřují vaše podnikání.

Jako náš zákazník budete moci těžit z našeho flexibilního globálního dodavatelského řetězce a přesně vybrat požadované obchodní nastavení z hlediska rozsahu, složitosti a logistiky.

Bud'te stále informováni na



Seznamte se s námi na mezinárodních výstavách.



WORK LIGHTS OF THE FUTURE

Designed by us. Manufactured by us.

SCANGRIP®
INNOVATION FROM DENMARK

SKUPINA HULTAFORS

SCANGRIP - součást skupiny HULTAFORS

V roce 2021 se SCANGRIP stal součástí HULTAFORS GROUP – globální společnosti nabízející unikátní portfolio prémiových značek v oblasti osobní ochrany, náradí a dalšího vybavení pro náročné řemeslníky.

Stejně jako SCANGRIP má i Hultafors dlouhou historii inovací a vysoce kvalitní produkty, například ikonický skládací metr.



WORK LIGHTS OF THE FUTURE

Designed by us. Manufactured by us.

SCANGRIP[®]
INNOVATION FROM DENMARK

GO GREEN

Úspora energie- dlouhá životnost – lepší volba pro klima

SCANGRIP udělal první krok, pokud jde o využívání nových technologií k vývoji vysoce kvalitních, efektivních a trvanlivých pracovních světel.

I když jsme před dlouhou dobou začali vyrábět pracovní světla, pracovali jsme s vysoce účinnými, energeticky úspornými LED diodami - a dnes jsou všechna naše osvětlení vyvinuta tak, aby byla energeticky úsporná a měla dlouhou životnost.

Toto je to, co nazýváme **GO GREEN**

Pro více informací: [SCANGRIP.COM/GO-GREEN](https://www.scangrip.com/go-green)



CORDLESS ALLIANCE SYSTEM - CAS



Jedna baterie, mnoho řešení.



CAS je systém akumulátorových baterií výrobců přední značky elektrického nářadí, 100% kompatibilita pro více než 300 přístrojů, samostatně ve třídě 18V. Jedna baterie, mnoho řešení.

Od roku 2009 jsou baterie generace METABO 100% vzájemně kompatibilní - dnes se nazývají systémem CAS.



SCANGRIP je jedním z 35 výrobců ve skupině CAS se specializací na profesionální aplikace pracovních světel v automobilovém, průmyslovém a stavebním segmentu.







































SEGMENT AUTOMOBILOVÝ

SCANGRIP®

INNOVATION FROM DENMARK

Hlavní typy zákazníků

Nejoblíbenější produkty podle typu zákazníka

 <p>Dílny</p>	<p>Autodílny a servisy Oprava nákladních vozidel a autobusů</p>						
 <p>Sílniční služba</p>	<p>Asistenční autoslužby Servis a opravy</p>						
 <p>Težká technika</p>	<p>Zemědělství Konstrukce a těžké vybavení</p>						
 <p>Vybavení dílny</p>	<p>Servisní zvedáky, opravy a instalace</p>						
 <p>Lakovny</p>	<p>Lakování Povrchové úpravy</p>						
 <p>Detailing</p>	<p>Údržba Vzhled vozidla</p>						

Kliknutím na nadpis
přejdete do sekce

ŘADA PRACOVNÍCH SVÍTELEN WORK

SCANGRIP[®]

INNOVATION FROM DENMARK

Světelná řešení pro vysoký výkon:

- Sofistikovaná pracovní světla vyrobená pro skutečné profesionály
- Nejnovější technologie pro nejlepší výkon
- Extrémní životnost a funkční design
- Prodloužená záruka (po registraci zákazníka)

3

years
warranty

PATENT PROTECTED



ŘADA PRACOVNÍCH SVÍTELN LITE

SCANGRIP®

INNOVATION FROM DENMARK

Navrženo pro práci

- Vysoká kvalita za rozumnou cenu
- Využití osvědčených technologií
- Zjednodušený, funkční a uživatelsky příjemný design



ŘADA PRACOVNÍCH SVÍTELEN CONNECT



SCANGRIP®

INNOVATION FROM DENMARK

Jedno řešení osvětlení pro všechny baterie

- Pracovní světlomety kompatibilní s 18V/20V akumulátory všech předních značek elektrického nářadí
- Kompatibilní s bateriovým systémem METABO/CAS „není potřeba žádný konektor“ 
- CONNECT POWER SUPPLY pro přímé napájení poskytující neomezenou dostupnost světla



ŘADA PRACOVNÍCH SVÍTILEN CONNECT

SCANGRIP®

INNOVATION FROM DENMARK

Řada produktů CONNECT je jedním řešením osvětlení pro všechny 18V/20V bateriové sady

- Propojujeme svět baterií pro elektrické nářadí a profesionálních pracovních světlometů a dáváme na výběr, zda použít pracovní světlomety bez kabelu nebo s kabelem, podle pracovní situace.
- Kompatibilní s bateriovým systémem METABO/CAS „není potřeba žádný konektor“ 
- CHYTRÉ KONEKTORY s automatickou ochranou proti vybití, ochranou proti přetížení a sledováním teploty
- CHYTRÉ KONEKTORY Schváleno [TÜV Rheinland](#)
- CONNECT POWER SUPPLY pro přímé napájení poskytující neomezenou dostupnost světla
- [FAQ](#)

SCANGRIP®
CONNECT



RUČNÍ SVÍTILNY

SCANGRIP®

INNOVATION FROM DENMARK

- Integrovaná funkce pracovního světla a baterky v jednom
- Silné vestavěné magnetické držáky a zasouvací háčky pro zavěšení svítilny
- Flexibilní hlava lampy umožňuje naklonění až o 180°

	MAG PRO	MINI MAG PRO	MAG	MAG PEN 3
				
	600	200	300	150
	54	54	20	20
	1.5h - 15h	2h - 20h	2.5h - 5h	2h - 20h
	64.90	42.90	52.90	37.90

AUTOMOBILOVÝ

Dílny



Silniční služba



Težká technika



Vybavení dílny



Lakovny



Detailing



RUČNÍ SVÍTELNY

SCANGRIP®

INNOVATION FROM DENMARK

- Extrémně odolná pracovní světla
- Konzole se zabudovaným silným magnetem
- Ultra tenké a kompaktní kontrolní svítilny 3 v 1 (řada SLIM)

AUTOMOBILOVÝ

Dílny



Silniční služba



Težká technika



Vybavení dílny



Lakovny



Detailing



UNIFORM

UNIPEN

MINIFORM

SLIM

MINI SLIM

500

150

200

500

200

65

65

65

30

30

2h - 4.5h

2h - 4h

3h - 6h

2.5h - 5h

2.5h - 5h

89.90

45.90

56.90

77.90

62.90











Použití výrobků pro zvýrazněné cílové skupiny

RUČNÍ SVÍTELNY

SCANGRIP®

INNOVATION FROM DENMARK

- Ultra lehké pro optimální použití
- Systém SMART CLIP 4 v 1 (řada WORK LITE)
- Silné vestavěné magnety pro držení svítilny

				
	WORK LITE S	WORK LITE M	STICK LITE S	STICK LITE M
	250	350	150	400
	20	20	20	20
	2h - 20h	2h - 20h	2h - 20h	2h - 20h
	26.90	31.90	21.90	31.90

AUTOMOBILOVÝ

Dílny



Silniční služba



Težká technika



Vybavení dílny



Lakovny



Detailing



Použití výrobků pro zvýrazněné cílové skupiny

RUČNÍ SVÍTILNY

SCANGRIP®

INNOVATION FROM DENMARK

- UV-FORM nabíjecí ruční svítlna s UV vrchním světlem (400nm) pro detekci úniků v klimatizačních systémech
- Robustní pracovní svítlna SUPERFORM se zabudovanými magnety, háčky a 5m kabelem
- STAR LITE pracovní světlo s otočným hákem



UV-FORM



SUPERFORM



STAR LITE

250

750

400

20

54

40

2.5h - 5h

Kabel

Kabel

74.90

61.90

31.90

AUTOMOBILOVÝ

Dílny



Silniční služba



Težká technika



Vybavení dílny



Lakovny



Detailing



RUČNÍ SVÍTILNY

SCANGRIP®

INNOVATION FROM DENMARK

- Velmi tenký design (ø25 mm) dobíjecí pracovní svítilny s bodovým světlem, umožňují přístup do těžko přístupných míst
- Včetně nastavitelného háčku, držáku a magnetu
- Flexibilní příslušenství (magnet nebo přísavka) jako volitelné příslušenství
- LINE LIGHT C + R dobíjecí s pokročilým systémem DUAL SYSTEM 2v1 (použijte jako dobíjecí nebo s kabelem)
- O 50% větší světelný tok z vylepšené verze 2021



LINE LIGHT C+R

900

65

Až do 2.5h

104.90



LINE LIGHT R

600

65

Až do 1.5h

92.90

AUTOMOBILOVÝ

Dílny



Silniční služba



Težká technika



Vybavení dílny



Lakovny



Detailing



RUČNÍ SVÍTELNY

SCANGRIP®

INNOVATION FROM DENMARK

- Ruční pracovní světlo s více výměnnými světelnými hlavami, nastavitelné v úhlu 120°
- Poskytněte svobodu výběru přesně takového řešení pracovního světla, které potřebujete
- Zabudovaný polyuretanový popruh s extrémně silným magnetem, který lze použít jako držák a háček v jedné jednotce
- Všechny produkty CONNECT mohou používat SCANGRIP SMART CONNECTOR pro 18V/20V baterie elektrického nářadí
- Kompatibilní s bateriovým systémem METABO/CAS „není potřeba žádný konektor“



CHYTRÝ KONEKTOR SCANGRIP
Kliknutím na CONNECTOR zobrazíte sortiment

**MULTILIGHT SEARCH
CONNECT**

**MULTILIGHT FLEX
CONNECT**

**MULTILIGHT FLOOD
CONNECT**



600

750

1500



30

30

30



Až do 24h@18V 5.2Ah

Až do 26h@18V 5.2Ah

Až do 13h@18V 5.2Ah



89.90

89.90

94.90

AUTOMOBILOVÝ

Dílny



Silniční služba



Težká technika



Vybavení dílny



Lakovny



Detailing



RUČNÍ SVÍTILNY

SCANGRIP®

INNOVATION FROM DENMARK

- MULTILIGHT koncept je také dostupný jednotlivě
- Kombinujte tělo a hlavu
- Všechny produkty CONNECT mohou používat SCANGRIP SMART CONNECTOR pro 18V/20V baterie elektrického nářadí
- Kompatibilní s bateriovým systémem METABO/CAS „není potřeba žádný konektor“

NEW



SCANGRIP®
CONNECT

CAS
COMBILUX
BATTERY SYSTEM

NEW



NEW

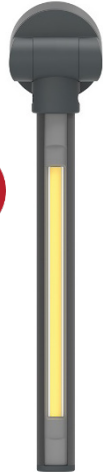

NEW



CHYTRÝ KONEKTOR SCANGRIP
Kliknutím na CONNECTOR zobrazíte sortiment

MULTILIGHT
BODY CONNECT

SEARCH
HEAD
CONNECT

FLEX HEAD
CONNECT

FLOOD
HEAD
CONNECT

600

750

1500

30

30

30

30

54.90

44.90

44.90

49.90

AUTOMOBILOVÝ

Dílny



Silniční služba



Težká technika



Vybavení dílny



Lakovny



Detailing



Použití výrobků pro zvýrazněné cílové skupiny

KAPESNÍ SVÍTILNY NA BATERIE

SCANGRIP®

INNOVATION FROM DENMARK

- Robustní a výkonné baterky mimořádně vysoké kvality
- Režim Boost poskytující dvojnásobný světelný výkon po dobu 60 sekund (NE FLASH PENCIL)
- Připínací a zápěstní popruh zajišťují snadné přenášení kamkoli jdete
- Ultra tenká FLASH PENCIL pouze \varnothing 15 mm



FLASH PENCIL

75

54

Až do 2.5h

19.90



FLASH PEN

200

54

Až do 3.5h

27.90



FLASH 300

300

54

Až do 3h

34.90



FLASH 600

600

54

Až do 2h

44.90

AUTOMOBILOVÝ

Dílny



Silniční služba



Težká technika



Vybavení dílny



Lakovny



Detailing



Použití výrobků pro zvýrazněné cílové skupiny

KAPESNÍ SVÍTILNY DOBÍJECÍ

SCANGRIP®

INNOVATION FROM DENMARK

- Robustní a výkonné svítilny mimořádně vysoké kvality, lze nabíjet, přiložen USB kabel
- Režim Boost poskytující dvojnásobný světelný výkon po dobu 60 sekund „FLASH PEN R, 600R a 1000R“
- WORK PEN 200R pro profesionální inspekční práce, se sponou a zabudovanými magnety
- Připínací a zápěstní popruh zajišťují snadné přenášení kamkoli jdete
- FLASH MICRO R je k dispozici také v neutrální verzi“ bez loga SCANGRIP „



FLASH MICRO R FLASH 12-24V FLASH PEN R FLASH 600 R FLASH 1000 R WORK PEN 200 R

	75	130	300	600	1000	200
	20	30	54	54	54	30
	0.25h - 2.5h	Až do 2h	Až do 3h	Až do 4h	Až do 4h	1h - 2.5h
	14.90	29.90	39.90	49.90	69.90	29.90

AUTOMOBILOVÝ

Dílny



Silniční služba



Težká technika



Vybavení dílny



Lakovny



Detailing



Použití výrobků pro zvýrazněné cílové skupiny

KAPESNÍ SVÍTILNY

SCANGRIP®

INNOVATION FROM DENMARK

- Svítilny v hliníkovém pouzdře s ergonomickým a bezpečným úchopem
- Úhel paprsku od 10° do 60°
- TORCH LITE 400 dobíjecí vč. USB kabelu



MINI LITE A

PEN LITE A

POCKET LITE A

TORCH LITE 400A

TORCH LITE 400

100

100

150

400

400

54

54

54

54

54

Až do 4.5h

Až do 8h

Až do 3.5h

Až do 3h

Až do 2.5h

8.90

21.90

21.90

37.90

48.90

AUTOMOBILOVÝ

Dílny



Silniční služba



Težká technika



Vybavení dílny



Lakovny



Detailing



Použití výrobků pro zvýrazněné cílové skupiny

SVÍTILNY NA PŘÁNÍ

- Branding vaší společnosti
- Perfektní osobní dárek pro zaměstnance
- Používá se jako dárek pro speciální akce, výročí společnosti a podobně
- [Kliknutím otevřete](#) průvodce se svítilnami na přání



Dohodněte si praktické podrobnosti se svým obchodním oblastním manažerem SCANGRIP.

FLEX WEAR

- Flexibilní pracovní světlo určené k nošení
- Kombinace mezi bleskem a čelovkou
- Vestavěné magnety na klipu
- Řešení sady obsahuj čelenku a vestavěnou sponu pro použití na kapsu, hrud' aj

SCANGRIP®

INNOVATION FROM DENMARK



AUTOMOBILOVÝ

Dílny



Silniční služba



Težká technika



Vybavení dílny



Lakovny



Detailing



FLEX WEAR

75/150 místo 75

20

2h - 4h

29.90

FLEX WEAR KIT

75/150 místo 75

20

2h - 4h

39.90



ČELOVÉ SVÍTELNY

SCANGRIP®

INNOVATION FROM DENMARK

- Špičková COB LED čelovka, osvětlí celý váš pracovní prostor, aniž byste museli pohnout hlavou
- Dlouhá životnost spolu s funkcí plynulého stmívání. Funkce senzoru s bezdotykovým vypínačem
- Volitelná powerbanka 4000mAh pro delší provozní dobu
- Powerbanku k hlavovému pásku přes přiložený flexibilní klipsový držák a připojte kabel k čelovce
- Držák na přilbu s nastavitelným úhlem osvětlení 150° vč. 3 ks lepicí základny

NEW

Upgraded
version
2021

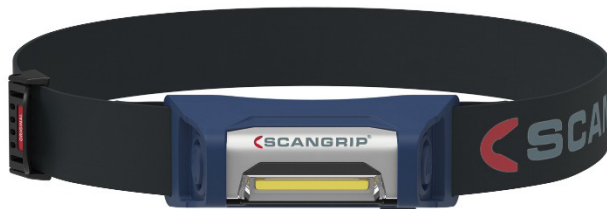

I-VIEW

400

65

1.5 h - 15h

71.90

NEW



POWER BANK

20

26.90

NEW



I-VIEW DRŽÁK NA PŘILBU

14.90

AUTOMOBILOVÝ

Dílny



Silniční služba



Težká technika



Vybavení dílny



Lakovny



Detailing



Použití výrobků pro zvýrazněné cílové skupiny



ČELOVÉ SVÍTLILNY

SCANGRIP®

INNOVATION FROM DENMARK

- ZONE 2, kompaktní čelovka s extrémně nízkou hmotností
- ZOOM s nastavitelnou hlavou lampy a nastavitelným úhlem paprsku 10° - 60°. Dosah až 80 metrů
- Světlo ve třech krocích. Krok 1 se nazývá "READING MODE" – režim čtení
- Funkce senzoru s bezdotykovým vypínačem (I-VIEW a NIGHT VIEW)
- Neoslňující červené pracovní světlo (NIGHT VIEW)



NEW

Upgraded
version
2023



ZONE 2

NIGHT VIEW

ZOOM

20/100/220

160

10/80/220

54

65

54

2h - 22h

2.5h - 5h

4.5h - 19h

39.90

79.90

29.90

AUTOMOBILOVÝ

Dílny



Silniční služba



Težká technika



Vybavení dílny



Lakovny



Detailing



Použití výrobků pro zvýrazněné cílové skupiny



ČELOVÉ SVÍTLILNY

SCANGRIP®

INNOVATION FROM DENMARK

- Vyberte si mezi alkalickými modely HEAD LITE S, HEAD LITE A a dobíjecím modelem HEAD LITE
- HEAD LITE S dodávána bez baterie
- Bezdotyková funkce senzoru (HEAD LITE A a HEAD LITE)
- Pokročilá čelovka s funkcí 2 v 1 (HEAD LITE)



HEAD LITE S



HEAD LITE A



HEAD LITE



140

150

150



30

54

54



1h - 10h

6h - 60h

1.5h - 15h



13.90

21.90

32.90

AUTOMOBILOVÝ

Dílny



Silniční služba



Težká technika



Vybavení dílny



Lakovny



Detailing



MALÉ REFLEKTORY

SCANGRIP®

INNOVATION FROM DENMARK

- Malá kompaktní ruční pracovní světla
- Konzole s vestavěnou magnetickou funkcí –SMART GRIP 4 v 1 (NOVA MINI)
- Vestavěná Power Banka s USB (NOVA R & STAR)
- Funkce stmívače v 5ti krocích (NOVA R)



NOVA MINI

NOVA R

STAR

1000

2000

1000

65

67

65

1.5h - 15h

2h - 20h

2.5h - 5h

74.90

104.90

99.90

AUTOMOBILOVÝ

Dílny



Silniční služba



Težká technika



Vybavení dílny



Lakovny



Detailing



Použití výrobků pro zvýrazněné cílové skupiny

MALÉ REFLEKTORY

SCANGRIP®

INNOVATION FROM DENMARK

- BASIC CONNECT malý kompaktní světlomet, zatahovací kovový hák s 360° flexibilním polohováním a 180° flexibilním ze složené polohy a 180° bočním otočením hlavy svítily
- DUO CONNECT se dvěma ohebnými hlavami lampy a vestavěným háčkem. Lze použít společně se [SCANGRIP TRIPOD 2M](#)
- 2 úrovně světelného výkonu (50-100%)
- Všechny produkty CONNECT mohou používat SCANGRIP SMART CONNECTOR pro 18V/20 V baterie elektrického nářadí
- Kompatibilní s bateriovým systémem METABO/CAS „není potřeba žádný konektor“

AUTOMOBILOVÝ

Dílny



Silniční služba



Težká technika



Vybavení dílny



Lakovny



Detailing



CHYTRÝ KONEKTOR SCANGRIP
Kliknutím na CONNECTOR zobrazíte sortiment

BASIC CONNECT

DUO CONNECT

1000

2500

30

30

Až do 18h@18V 5.2Ah

Až do 9.5h@18V 5.2Ah

59.90

79.90



Použití výrobků pro zvýrazněné cílové skupiny

MALÉ REFLEKTORY

SCANGRIP®

INNOVATION FROM DENMARK

- Malá kompaktní difuzní, neoslňující lampa VEGA, stmívatelná ve 2 krocích
- Malá kompaktní ruční lampa NOVA, stmívatelná v 5 krocích a s háčkem pro flexibilní umístění NOVA s indikátorem kapacity baterie a úrovně jasu
- Všechny produkty CONNECT mohou používat SCANGRIP SMART CONNECTOR pro 18V/20V baterie elektrického nářadí
- Kompatibilní s bateriovým systémem METABO/CAS „není potřeba žádný konektor“
- Hybridní použití, buď s bateriemi nebo se SCANGRIP CONNECT NAPÁJENÍM

AUTOMOBILOVÝ

Dílny



Silniční služba



Težká technika



Vybavení dílny



Lakovny



Detailing

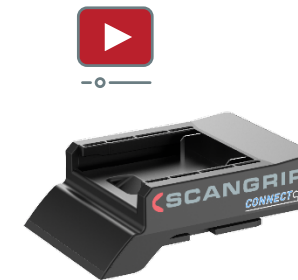

CHYTRÝ KONEKTOR SCANGRIP
Kliknutím na CONNECTOR zobrazíte sortiment

NEW



VEGA 2 CONNECT

NEW



NOVA 2 CONNECT

SCANGRIP®
CONNECT



2000

54/30 s baterií

Až do 9h@18V 5.2Ah

79.90

2000

30

Až do 58h@18V 5.2Ah

94.90



MALÉ REFLEKTORY

SCANGRIP®

INNOVATION FROM DENMARK

FLOOD LITE produkty

- Lehký a kompaktní design
- Odolné pouzdro z nárazuvzdorného plastu
- Indikátor nabíjení a vestavěná powerbanka banka „S“ a „M“
- Nabíjecí kabel „S a M“, „MC“

AUTOMOBILOVÝ

Dílny



Silniční služba



Težká technika



Vybavení dílny



Lakovny



Detailing



FLOOD LITE S

FLOOD LITE M

FLOOD LITE MC

1000

2000

3500

54

54

54

2h - 20h

2h - 20h

Kabel

64.90

99.90

106.90



REFLEKTORY

SCANGRIP®

INNOVATION FROM DENMARK

Nabíjecí verze

- Navrženo pro náročné pracovní prostředí - tělo z hliníku --IK07
- Funkce stmívače v pěti krocích
- Široká nabídka příslušenství
- Dobíjecí s pokročilým systémem DUAL SYSTEM 2v1 (nabíjení a kabel)



**DUAL 2 in 1
SYSTEM**



NOVA 4K C+R

**DUAL 2 in 1
SYSTEM**



NOVA 6K C+R

AUTOMOBILOVÝ

Dílny



Silniční služba



Težká technika



Vybavení dílny



Lakovny



Detailing



4000

6000



67

67



1h - 14h

1h - 12h



209.90

249.90

Použití výrobků pro zvýrazněné cílové skupiny

REFLEKTORY

SCANGRIP®

INNOVATION FROM DENMARK

NOVA SPS

- S DUAL SYSTEMEM 2v1 můžete vložit novou, plně nabitou baterii a pokračovat v práci a mezitím nabíjet druhou baterii nebo můžete připojit nabíječku přímo do svítiny, abyste získali napájení.
- Navrženo pro náročné pracovní prostředí - tělo z hliníku --IK07
- Funkce stmívače v 5-ti krocích se zobrazením zbývající doby provozu
- Aplikace pro ovládání světla BLUETOOTH s rozšířenou funkcností



AUTOMOBILOVÝ

Dílny



Silniční služba



Težká technika



Vybavení dílny



Lakovny



Detailing



NOVA 4 SPS

4000

67

1.5h - 15h

244.90

NOVA 6 SPS

6000

67

2h - 20h

299.90

NOVA 10 SPS

10000

67

1h - 10h

384.90



Použití výrobků pro zvýrazněné cílové skupiny

REFLEKTORY

SCANGRIP®

INNOVATION FROM DENMARK

Produkty NOVA CONNECT

- Výkonné pracovní světlo až 10 000 lumenů
- Funkce integrované záložní baterie
- Funkce 5stupňového stmívače, indikátor kapacity baterie a úrovně jasu, Power banka a ovládání BLUETOOTH světla
- Všechny produkty CONNECT mohou používat SCANGRIP SMART CONNECTOR pro 18V/20V baterie elektrického nářadí
- Kompatibilní s bateriovým systémem METABO/CAS „není potřeba žádný konektor“
- Hybridní použití, buď s bateriemi nebo se SCANGRIP CONNECT NAPÁJENÍM



NOVA 4 CONNECT

4000



NOVA 10 CONNECT

10000

65/54 s krytem na baterii

65/54 s krytem na baterii

Až do 31h@18V 5.2Ah

Až do 12h@18V 5.2Ah

179.90

289.90

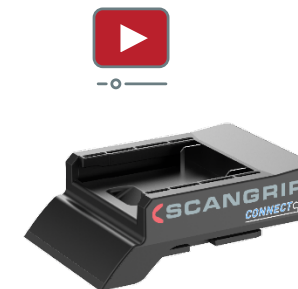

CHYTRÝ KONEKTOR SCANGRIP

Kliknutím na CONNECTOR zobrazíte sortiment

AUTOMOBILOVÝ

Dílny



Silniční služba



Težká technika



Vybavení dílny



Lakovny



Detailing



REFLEKTORY

SCANGRIP®

INNOVATION FROM DENMARK

VEGA LITE

- Výkonné, rozptýlené LED světlo, neoslňující osvětlení
- Odolné pouzdro z nárazuvzdorného plastu
- DUÁLNÍ SYSTÉM 2v1 VEGA LITE C + R
- 3 metrový kabel, 1 napájecí zásuvka na zadní straně svítilny VEGA LITE COMPACT
- 2 zásuvky na zadní straně VEGA LITE



DUAL 2 in 1 SYSTEM

VEGA LITE C+R



VEGA LITE COMPACT



VEGA LITE



2500

4000

6000



54

54

54



1.5h - 3h

Kabel

Kabel



129.90

129.90

149.90

AUTOMOBILOVÝ

Dílny



Siňiční služba



Težká technika



Vybavení dílny



Lakovny



Detailing



Použití výrobků pro zvýrazněné cílové skupiny

REFLEKTORY

SCANGRIP®

INNOVATION FROM DENMARK

- Difuzní, neoslňující lampa VEGA, stmívatelná ve 2 krocích
- Integrovaná rukojeť a flexibilní stojan a montáž na TRIPOD
- Všechny produkty CONNECT mohou používat SCANGRIP SMART CONNECTOR pro 18V/20V baterie elektrického nářadí
- Kompatibilní s bateriovým systémem METABO/CAS „není potřeba žádný konektor“
- Hybridní použití, buď s bateriemi nebo se SCANGRIP CONNECT NAPÁJENÍM

AUTOMOBILOVÝ

Dílny



Silniční služba



Težká technika



Vybavení dílny



Lakovny



Detailing



NEW



VEGA 4 CONNECT

4000

54/30 s baterií

Až do 4.5h@18V 5.2Ah

129.90



CHYTRÝ KONEKTOR SCANGRIP

Kliknutím na CONNECTOR zobrazíte sortiment



SVÍTILNY AREA

SCANGRIP®

INNOVATION FROM DENMARK

- AREA 6 CONNECT rozptýlené, neoslepující osvětlení 360°, stmívatelné ve 2 krocích
- AREA 10 CONNECT rozptýlené, neoslepující osvětlení 360° nebo 180°, stmívatelné v 5 krocích
- Ovládání světla BLUETOOTH a zobrazení kapacity baterie a zbývající doby provozu
- Všechny produkty CONNECT mohou používat SCANGRIP SMART CONNECTOR pro 18V/20V baterie elektrického nářadí
- Kompatibilní s bateriovým systémem METABO/CAS „není potřeba žádný konektor“
- Hybridní použití, buď s bateriemi nebo se SCANGRIP CONNECT NAPÁJENÍM

AUTOMOBILOVÝ

Dílny



Silniční služba



Težká technika



Vybavení dílny



Lakovny



Detailing



NEW



AREA 6 CONNECT

6000

54/30 s baterií

Až do 6.5h@18V 5.2Ah

179.90

NEW



Bluetooth



AREA 10 CONNECT

10000

65/54 s krytem na baterií

Až do 22h@18V 5.2Ah

289.90

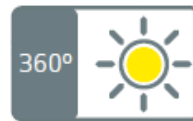
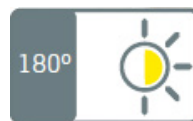

CHYTRÝ KONEKTOR SCANGRIP

Kliknutím na CONNECTOR zobrazíte sortiment



TOWER SVÍTILNY

SCANGRIP®

INNOVATION FROM DENMARK

- TOWER COMPACT do 2 metrů, 2,7 kg. Hlavy lampy otočné o 360°
- Integrovaný stativ TOWER 5 s 360° flexibilními otočnými světlometry až do 2 metrů a systémem QUICK-FOLD
- Výkonné, LED světlo, 2 úrovně světelného výkonu (50-100%)
- Všechny produkty CONNECT mohou používat SCANGRIP SMART CONNECTOR pro 18V/20V baterie elektrického nářadí
- Kompatibilní s bateriovým systémem METABO/CAS „není potřeba žádný konektor“
- Hybridní použití, buď s bateriemi nebo se SCANGRIP CONNECT NAPÁJENÍM



SCANGRIP®
CONNECT



CHYTRÝ KONEKTOR SCANGRIP

Kliknutím na CONNECTOR zobrazíte sortiment



NEW

TOWER COMPACT CONNECT

2500

30

Až do 9.5h@18V 5.2Ah

169.90



NEW

TOWER 5 CONNECT

5000

30

Až do 4.5h@18V 5.2Ah

244.90

AUTOMOBILOVÝ

Dílny



Silniční služba



Težká technika



Vybavení dílny



Lakovny



Detailing



PŘÍSLUŠENSTVÍ

- Difuzery minimalizují odraz, tvrdé světlo a poskytují neoslňující pracovní světlo

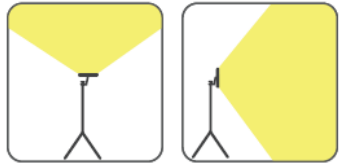

Bez difuzeru
(bez rozptylu světla)

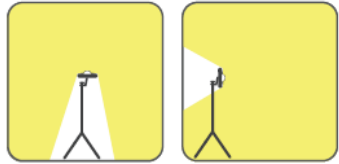

S difuzerem
(s rozptylem)

NEW



DIFFUSER MEDIUM

NOVA R
NOVA 2 CAS /
CONNECT
MULTIMATCH R

8.90

DIFFUSER

NOVA 4K /C+R
NOVA 4 SPS
NOVA 4 CAS /
CONNECT
MULTIMATCH 3 SPS

10.90

DIFFUSER LARGE

NOVA 6K /C+R
NOVA 12K
NOVA 6 /10 SPS
NOVA 10 CAS /
CONNECT
MULTIMATCH 8 SPS

15.90



PŘÍSLUŠENSTVÍ

SCANGRIP®

INNOVATION FROM DENMARK

- Magnetické držáky pro flexibilní umístění na jakémkoli magnetickém povrchu
- Extra baterie pro SPS výrobky



MAGNET BRACKET

NOVA 4K, 6K /C+R
NOVA 4 SPS
NOVA 4 CAS /
CONNECT
MULTIMATCH 3 SPS

31.90



MAGNET BRACKET L

NOVA 12K
NOVA 6 /10 SPS
NOVA 10 CAS /
CONNECT
MULTIMATCH 8 SPS

54.90



SPS BATTERY 4Ah

NOVA SPS
AREA SPS
MULTIMATCH SPS
UV-GUN

42.90



SPS BATTERY 8Ah

NOVA SPS
AREA SPS
MULTIMATCH SPS
UV-GUN

74.90



PŘÍSLUŠENSTVÍ

SCANGRIP®

INNOVATION FROM DENMARK

- SCANGRIP nabízí 1 baterii CAS, ale všechny 18V baterie METABO / CAS od roku 2009 jsou kompatibilní se řadami SCANGRIP CONNECT a CAS
- METABO / CAS nabíječku lze používat na všechny baterie CAS od roku 2009
- SCANGRIP zdroj napájení poskytuje nepřetržité napájecí řešení pro všechny modely pracovních světel SCANGRIP CAS / CONNECT



**CAS BATERIE
18V LI-LION 5.2Ah**

Všechny produkty SCANGRIP
CAS
Všechny produkty SCANGRIP
CONNECT

144.90



CAS NABÍJEČKA SC30

Všechny baterie METABO /CAS

54.90

NEW

Upgraded
version
2022



ZDROJ NAPÁJENÍ

CONNECT /CAS série

74.90



PŘÍSLUŠENSTVÍ

- Nabíječka NOVA a VEGA LITE C + R pro zásuvky autozapalovačů 12V a 24V
- Stojany a zavěšení zajišťují flexibilitu při používání všech reflektorů
- Stojan s 5-ti koly pro zlepšenou stabilitu
Držák pro montáž další lampy
- Stativ s pevnými body na všech třech nohách pro snadné zajištění

SCANGRIP®

INNOVATION FROM DENMARK



—o—



Auto adaptér C+R

NOVA C+R
VEGA LITE C+R

31.90



SCAFFOLDING BRACKET

NOVA
MULTIMATCH

31.90



DUAL BRACKET

TRIPOD

26.90



TRIPOD 3 metr

NOVA - MULTIMATCH
FLOOD LITE
VEGA LITE
SITE LIGHT
AREA LIGHTS

119.90



STOJAN NA
KOLEKOLEČKÁCH 1.9
metr

NOVA - MULTIMATCH
FLOOD LITE
VEGA LITE
AREA LIGHTS

149.90



PŘÍSLUŠENSTVÍ

- Nový TRIPOD rozšiřitelný z 0,9 metru až na 2 metry
- Kompaktní provedení, přepravní délka 0,78, funkce QUICK RELEASE z černě lakovaného hliníku, pouze 2,1 kg



TRIPOD 2M

NOVA - MULTIMATCH
FLOOD LITE
VEGA LITE
AREA LIGHTS

84.90



PŘÍSLUŠENSTVÍ

- Jediný CHYTRÝ KONEKTOR s BEZPEČNOSTNÍM SYSTÉMEM BATERIE
- Individuálně vyvinuté pro každou značku elektrického nářadí, které je vhodné pro 18V/20V akumulátory
- Automatická ochrana proti vybití
- Ochrana proti přetížení
- Dohled nad teplotou
- Schváleno [TÜV TÜV Rheinland](#)

SCANGRIP
CONNECT

NEW

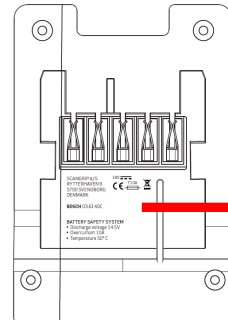

Laserový potisk na zadní straně
Název produktu + číslo položky

SCANGRIP A/S
RYTTERHAVEN 9
5700 SVENDBORG
DENMARK

18V
T10A

03.6140C
BATTERY SAFETY SYSTEM
• Discharge voltage 14.5V
• Overcurrent 10A
• Temperature 50° C

22D28

SMART CONNECTOR

Všechny produkty
SCANGRIP CONNECT



SCANGRIP[®]

INNOVATION FROM DENMARK

Sortiment chytrého připojení od SCANGRIP

Kompaktibilní s BERNER – BOSCH / AMPSHARE –
BOSCH GREEN - DEWALT – EINHELL – FEIN – FESTOOL –
FLEX – HAZET - HIKOKI – INGERSOLL – MAKITA –
MILWAUKEE – PANASONIC - RIDGID - SNAP-ON – WÜRTH



9.90

SVÍTILNY LINE LIGHT PRO ZVEDÁKY

SCANGRIP®

INNOVATION FROM DENMARK

- Kompletní řešení osvětlení pro automobilové zvedáky. Mimořádně silné osvětlení pracovní oblasti díky úhlu 75° který zabraňuje oslepení mechaniků během práce
- Osvětlení vhodné pro všechny dvousloupové zvedáky a mobilní sloupové zvedáky bez ohledu na typ. Včetně funkce stmívače
- Vyrobeno pro snadnou instalaci
- Více než dvojnásobné navýšení lumenů ze zdokonalené verze 2021



2-POST



LINE LIGHT 1



LINE LIGHT 2



LINE LIGHT 4

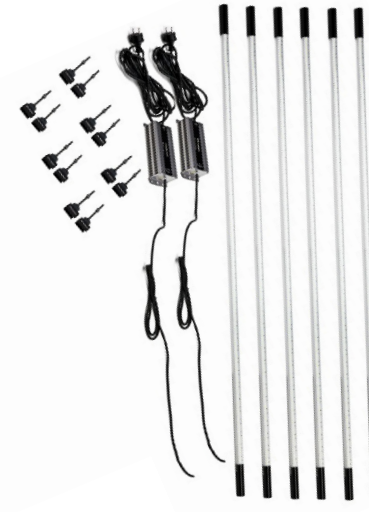

LINE LIGHT 6

2 x 1250

2750

2 x 2000

4 x 2750

6 x 2750

67

67

67

67

67

Kabel

Kabel

Kabel

Kabel

Kabel

403.90

241.90

393.90

1009.90

1514.90

AUTOMOBILOVÝ

Dílny



Silniční služba



Težká technika



Vybavení dílny



Lakovny



Detailing



PŘÍSLUŠENSTVÍ

SCANGRIP[®]

INNOVATION FROM DENMARK

- Kombinujte osvětlovací jednotky LINE LIGHT s napájecím zdrojem, kabelem a vhodnými klipy, držáky a háčky
- Řada flexibilních odpružení umožňuje umístit osvětlovací jednotky přesně tam, kde je potřebujete



ZDROJ NAPÁJENÍ

25 Watt

31.90



ZDROJ NAPÁJENÍ

80 Watt

51.90



NAPÁJECÍ KABEL

8 meter

8.50



CLIP SET

6.70



MAGNET

Ø60mm
Včetně kování a klipu

23.90



FLEXIBILNÍ MAGNET

Kulový kloub

42.90



PŘÍSLUŠENSTVÍ

SCANGRIP®

INNOVATION FROM DENMARK

- Kombinujte osvětlovací jednotky LINE LIGHT s napájecím zdrojem, kabelem a vhodnými klipy, držáky a háčky
- Řada flexibilních odpružení umožňuje umístit osvětlovací jednotky přesně tam, kde je potřebujete



MAGNET

S malým klipem
ø30mm

15.90



KLIP

Malý kovový klip

4.20



DIMMER

Nastavte plynulou
intenzitu světla od 1 do
100%

70.90



DRŽÁK

20 cm flexibilní rameno
s magnetem ø60 mm

31.90



DRŽÁK

20 cm flexibilní rameno
s přísavkou ø60 mm

26.90



HÁČEK

Nastavitelný háček s
držákem a magnetem

11.90



PŘÍSLUŠENSTVÍ

- Kombinujte osvětlovací jednotky LINE LIGHT s napájecím zdrojem, kabelem a vhodnými klipy, držáky a háčky
- Řada flexibilních odpružení umožňuje umístit osvětlovací jednotky přesně tam, kde je potřebujete



MAGNET

S malým klipem
ø60mm

26.90



SVÍTILNY BONNET

SCANGRIP®

INNOVATION FROM DENMARK

- LINE LIGHT BONNET C + R kompaktní a tenká svítilna s pokročilým systémem DUAL SYSTEM 2v1 s akumulátorem nebo kabelem. O 40% více lumenů ve vylepšené verzi 2021
- Nastavitelný teleskopický držák 1,2 - 1,7 m s měkkými háky na koncích
- NOVA BONNET včetně dobíjecí NOVA R, kterou lze oddělit a použít jako samostatnou ruční lampu
- K dispozici je další držák pro umístění více NOVA R na držák



LINE LIGHT BONNET C+R

NOVA BONNET

1400

2000

65

67

1.5h - 3h

2h - 20h

169.90

149.90

AUTOMOBILOVÝ

Dílny



Silniční služba



Težká technika



Vybavení dílny



Lakovny



Detailing



SVÍTILNY BONNET

- Držáky BRACKET a BONNET mohou vaši ruční lampu NOVA R proměnit v flexibilní světlo na kapoty

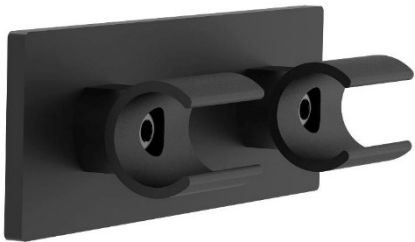

BRACKET

BONNET HOLDER

21.90



DRŽÁK BONNET

BRACKET & NOVA R
LINE LIGHT BONNET

42.90



DETAILING A COLOURING

SCANGRIP[®]

INNOVATION FROM DENMARK

Osvětlení pro lakýrnický průmysl

- Specializovaná osvětlovací řešení s vynikající kvalitou, vyrobená pro přizpůsobení barev, detaily a obecné lakování
- Použitelné všude tam, kde lakovaný povrch vyžaduje kontrolu
- Pro přesné vykreslení a přizpůsobení barev. Index založený na 15 referenčních barvách, namísto pouhých 8 v běžném **CRI+**



95 CRI+

DETAILING AND
COLOUR MATCH



TUŽKOVÉ SVÍTILNY

SCANGRIP®

INNOVATION FROM DENMARK

- MATCH PEN se zaostřovací funkcí a světelným paprskem od 10° do 70° vč. 2 x AAA baterie
- Dobíjecí MATCHPEN R se 2 tepelnými odstíny světla a světelným paprskem od 10° do 45°



MATCH PEN



MATCH PEN R

100

100

54

30

Až do 2h

Až do 2.5h

42.90

54.90

AUTOMOBILOVÝ

Dílny



Silniční služba



Težká technika



Vybavení dílny



Lakovny



Detailing



Použití výrobků pro zvýrazněné cílové skupiny

RUČNÍ SVÍTELNY

SCANGRIP®

INNOVATION FROM DENMARK

- Ruční MINIMATCH se 2 barevnými odstíny světla (teplými a studenými), zvláště vhodný pro světlé a tmavě zbarvené povrchy
- SUNMATCH 4 s novou funkcí plynulého skenování CCT poskytující teplotu barev od 2500K do 6500K.
- Vestavěný inteligentní systém tepelné ochrany, zabraňuje přehřátí – po 3 minutách se přepne do nízkého režimu (50 %)
- Dlouhá životnost spolu s funkcí plynulého stmívání
- SUNMATCH 4 je vč. difuzoru
- DIFFUSER pasuje na MINIMATCH a SUNMATCH 4

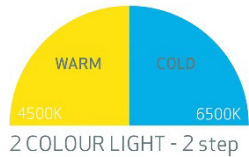

2 COLOUR LIGHT - 2 step



CCT SCAN - Stepless

NEW

Upgraded version 2022



AUTOMOBILOVÝ

Dílny



Silniční služba



Težká technika



Vybavení dílny



Lakovny



Detailing



200

500



65

65



2h - 4h

2h - 10h



94.90

139.90

15.90

Použití výrobků pro zvýrazněné cílové skupiny

ČELOVÉ SVÍTLILNY

SCANGRIP®

INNOVATION FROM DENMARK

- I-MATCH 3 s pozoruhodně nízkou hmotností a funkcí bezdotykového (on/off) senzoru
- Dlouhá životnost spolu s funkcí plynulého stmívání
- Volitelná powerbanka 4000mAh pro delší provozní dobu
- Powerbanku k hlavovému pásku přes přiložený flexibilní klipsový držák a připojte kabel k čelovce
- Držák na přilbu s nastavitelným úhlem osvětlení 150° vč. 3ks lepicí základny



Upgraded
version
2022



I-MATCH 3



POWER BANK



I-MATCH 3 DRŽÁK NA PŘILBU

AUTOMOBILOVÝ

Dílny



Silniční služba



Težká technika



Vybavení dílny



Lakovny



Detailing



250



65



1.5h -15h



84.90

20

26.90

14.90

PRACOVNÍ SVĚTLA MULTIMATCH

SCANGRIP®

INNOVATION FROM DENMARK

- Řada MULTIMATCH „Všechny teploty denního světla“
- Dobíjecí MULTIMATCH R 4 s novou funkcí plynulého CCT skenování poskytující teplotu barev od 2500K do 6500K
- MULTIMATCH 3 a 8 s DUAL SYSTEM 2v1 s výměnnou baterií. Může se použít i jako kabelová svítidla s nabíječkou přímo zapojenou do svítidel



NEW

Upgraded version
2022



MULTIMATCH R

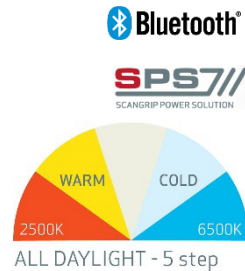

MULTIMATCH 3

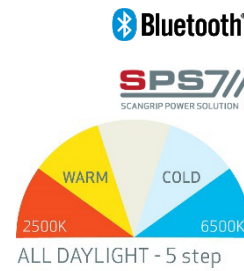

MULTIMATCH 8



AUTOMOBILOVÝ

Dílny



Silniční služba



Težká technika



Vybavení dílny



Lakovny



Detailing



1200

3000

8000



67

67

67



0.5h - 10h

1.5h - 15h

1h - 10h



134.90

289.90

429.90

Použití výrobků pro zvýrazněné cílové skupiny

SADY PRO DETAILING

SCANGRIP®

INNOVATION FROM DENMARK

- Sada ESSENTIAL obsahuje základní produkty, které potřebujete pro efektivní vytváření detailů a barev
- Sada ULTIMATE vám umožní pokročilé práce v oblasti detailingu a colouringu



NEW

Upgraded
version
2022



ESSENTIAL

I-MATCH 3

MINIMATCH

MULTIMATCH R

319.90

NEW

Upgraded
version
2022



ULTIMATE

MATCHPEN R I-MATCH 3

SUNMATCH 4

MULTIMATCH 3

534.90

AUTOMOBILOVÝ

Dílny



Silniční služba



Težká technika



Vybavení dílny



Lakovny



Detailing



Použití výrobků pro zvýrazněné cílové skupiny

UV CURING PRODUKTY

SCANGRIP®

INNOVATION FROM DENMARK

LED řešení pro rychlost vytvrzování

- Rychlá vytvrzování, pouze 1 minuta pomocí vysoce výkonných LED
- Dlouhá životnost > 30 000 hodin a nízká spotřeba energie
- Žádná tvorba tepla
- Dobíjecí produkty s dlouhou dobou provozu



UV VYTVRZOVÁNÍ

SCANGRIP®

INNOVATION FROM DENMARK

- UV-LIGHT pro malé a středně velké oblasti
- NOVA-UV S flexibilní držák se silnými vestavěnými magnety, které lze umístit do různých poloh
Vylepšená verze, která má o 25% vyšší vytvrzovací výkon. Tato inovace platí pouze pro Evropskou verzi
- UV-GUN extrémně výkonné světlo pro velmi rychlé a obsáhlé oblasti oprav barev. Vyměnitelná baterie s ukazatelem kapacity
- Produkty UV Curing byly úspěšně testovány a ověřovány na předních značkách produktů vytvrzovaných UV zářením
Viz [KOMPATIBILITA](#)



UV-PEN



UV-LIGHT



NOVA-UV S



UV-GUN



**BRÝLE S UV
OCHRANOU**

Vytvrzovací
povrch

20cm²

75cm²

490cm²

2100cm²

30

30

30

30

Až do 1h

Až do 1.5h

Až do 1.5h

Až do 40min

106.90

171.90

417.90

1.273.90

21.90

AUTOMOBILOVÝ

Dílny



Silniční služba



Težká technika



Vybavení dílny



Lakovny



Detailing



Použití výrobků pro zvýrazněné cílové skupiny

UV VYTVRZOVÁNÍ

SCANGRIP®

INNOVATION FROM DENMARK

- Rychlé vytvrzení velmi velkých ploch bez vývinu tepla
- Vestavěný časovač a dálkově ovládaný aplikací SCANGRIP
- MONTÁŽNÍ DRŽÁK pro použití v kombinaci se [SCANGRIP stojanem](#)
- Produkty UV Curing byly úspěšně testovány a ověřovány na předních značkách produktů vytvrzovaných UV zářením
Viz [KOMPATIBILITA](#)

AUTOMOBILOVÝ

Dílny



Silniční služba



Težká technika



Vybavení dílny



Lakovny



Detailing

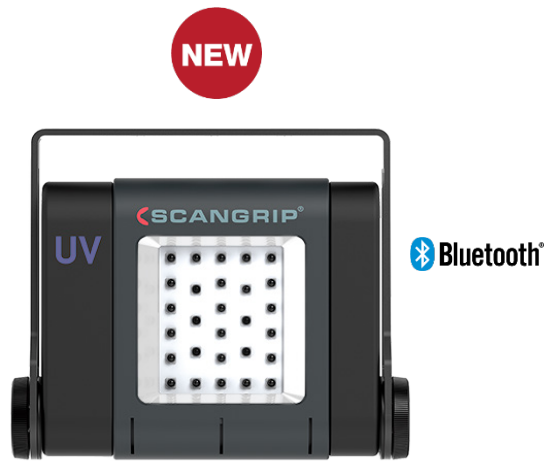

UV-
EXTREME



UV-EXTREME PLUS



Bluetooth®



Montážní držák

Vytvrzovací
povrch

7000cm²

13000cm²

30

30

1.999.90

2.999.90

49.90

pro použití výrobků pro zvýrazněné cílové skupiny

KDY ZÁKAZNÍK NAKUPUJE?

Působíte-li jako velkoobchodní distributor a prodáváte obchodníkům a dealerům, je důležité vědět, kdy je čas se zaměřit na produkty poskytující zákazníkům světlo při konkrétní práci.

Když pracujete jako obchodník nebo prodejce, je důležité vědět, kdy vaši koncoví zákazníci pracovní svítelný používají.

AUTOMOBILOVÝ TRH

Místní velkoobchod / prodejce...

celý rok, ale propagace se často plánují ve
2. a 3. čtvrtletí

**Koncoví uživatelé nakupují pracovní
světla..**

po celý rok



JAK PRODÁVAT SCANGRIP KONCOVÝM UŽIVATELŮM?

Nyní máte znalosti o našem sortimentu a kdo je typický koncový uživatel.

Nejjednodušším a nejúspěšnějším způsobem prodeje SCANGRIPU koncovým uživatelům je ukázat jim produkty.

Pro podporu tohoto SCANGRIPu existuje několik řešení:

- Demo boxy
- Prodejní display
- Úpravy na zakázku

Dohodněte si praktické podrobnosti
s manažerem prodeje/ exportním manažerem Scangrip



WORK LIGHTS OF THE FUTURE

Designed by us. Manufactured by us.

SCANGRIP[®]
INNOVATION FROM DENMARK

JAK PRODÁVAT SCANGRIP CONNECT KONEČNÉMU UŽIVATELI

Pro co nejlepší prezentaci řady CONNECT, důrazně doporučujeme vystavovat produkty společně s elektrickými.

Díky tomu bude pro koncového uživatele snadné porozumět používání řady CONNECT spolu se všemi ostatními značkami baterií v řadě 18V/20V.



PARTNERSKÉ STRÁNKY SCANGRIP



SCANGRIP BUSINESS PARTNERSITE je vaše online marketingová platforma, kde najdete vše, co potřebujete k prodeji produktů SCANGRIP

Prodejci nakupující od SCANGRIP mohou také získat přístup na STRÁNKU OBCHODNÍCH PARTNERŮ

Požádejte prosím svého manažera prodeje SCANGRIP / manažera exportu o své přihlašovací jméno a heslo

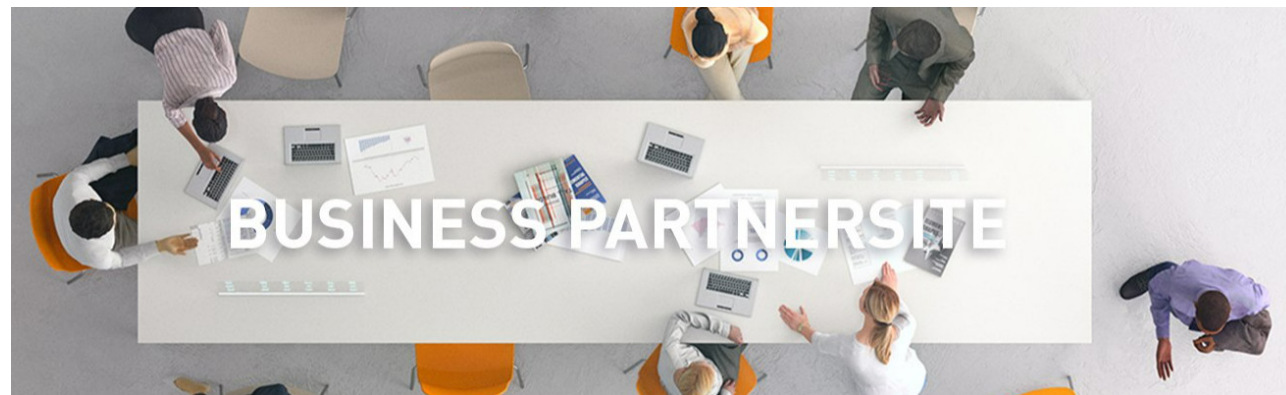

WORK LIGHTS OF THE FUTURE

Designed by us. Manufactured by us.

SCANGRIP[®]
INNOVATION FROM DENMARK

STAHOVÁNÍ BROŽUR

Všechny oficiální ceníky a brožury jsou ke stažení přímo na scangrip.com

Mnoho brožur je k dispozici v angličtině, němčině, francouzštině, španělštině, portugalské a italské

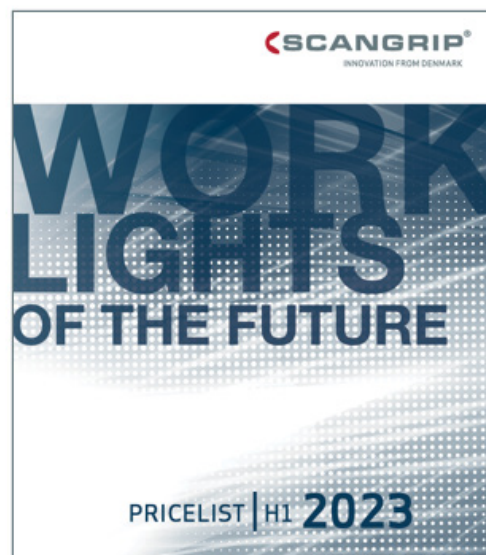

DEMO BOXY

SCANGRIP®

INNOVATION FROM DENMARK

- Snadný způsob pro předvedení klíčových produktů SCANGRIP koncovým zákazníkům
- Použijte produkty z demo boxů v obchodě k zobrazení sortimentu SCANGRIP
- Získejte speciální netto cenu na demo-boxy



Ruční lampy



HEAD & PEN SVĚTLA

Netto cena je k dispozici na partnerské stránce SCANGRIP

Netto cena je k dispozici na partnerské stránce SCANGRIP



PRODEJNÍ DISPLAYE

SCANGRIP®

INNOVATION FROM DENMARK

Různá řešení pro prodejny

- Demo display pro prezentace, vestavěný zdroj napájení
- Celokovový displej nebo flexibilní kartonové prodejní displeje
- Kartonové pódium s volitelnou kovovou deskou



COUNTER DISPLAY

Displej s kovovou horní deskou pro prezentaci produktu

20.00 Display
80.00 Kovová horní část

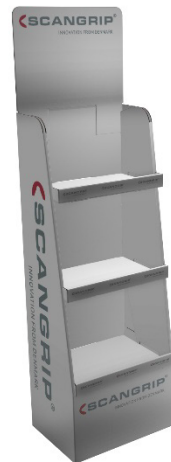

CARBOARD SHOP DISPLAY

Exkluzivní prodejní displej pro přesvědčivou prezentaci produktu SCANGRIP v obchodě

39.00 Knockdown
45.00 Assembled



CARBOARD SHOP DISPLAY

Univerzální a flexibilní ukázkový kartonový displej pro výstavy s přehrávačem videa a kovovou horní deskou

185.00 Standard
250.00 Colour Match

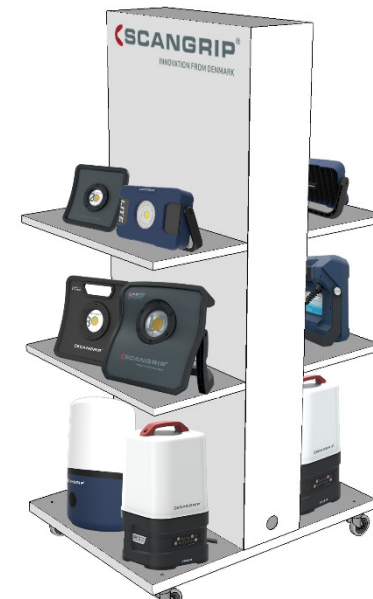

FLOOD LIGHT DISPLAY

Kovový prodejní displej pro přesvědčivé ukázky sortimentu reflektorů SCANGRIP v obchodě. Vestavěný zdroj napájení

465.00

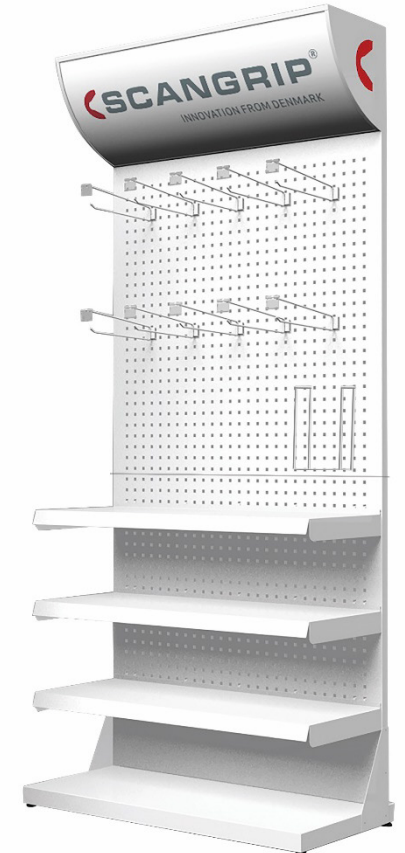

SHOP DISPLAY

Kovový prodejní displej pro přesvědčivé předvedení produktu SCANGRIP v obchodě. Osvětlená horní značka

399.00



TABULKA ZOBRAZENÍ

SCANGRIP®

INNOVATION FROM DENMARK

- Nakupujte displeje pro prezentaci Flash Light. Displej zobrazuje kompletní řadu „nabíjecích nebo alkalických sérií“
- Malý pultový displej pro sestavení rychle se pohybujících sad
- Flexibilní stolní stojan pro mix produktů pro atraktivní prezentaci v obchodě

NEW



DISPLEJ PRO BLESK

Displej vyrobený z akrylu

30.00

NEW



DISPLEJ PRO ČELOVKU

Displej vyrobený z akrylu

23.00

NEW



MALÝ PULTOVÝ DISPLEJ

Display vyroben z kartonu

Zdarma dle projektu

NEW



COUNTER DISPLAY

Display vyroben z kartonu

8.00 Knockdown



INDIVIDUÁLNÍ AKCE

- Navrhněte si vlastní speciální proppende balíček a zvýšte tím prodej
- Extrémně rychlé a flexibilní
- Pouze 50 souprav jako minimální objednané množství
- Výrobní doba od přijetí pevné objednávky je pouze jeden týden
- Kromě velmi velkých a dlouhých produktů lze zabalit všechny kombinace
- Najděte již existující sady na [SCANGRIP BUSINESS PARTNERSITE](#)



USB NABÍJEČKY A KABELY

- Používáme mini DC zástrčku a USB-C, protože je robustní a spolehlivý ve vztahu k nečistotám a drsnému prostředí.
- Kabel USB je vždy součástí nabíjecích svítilen
- Nabíječka USB je součástí vybraných produktů. Pro další informace navštivte náš internetový obchod a v produktových informacích se podívejte do sekce „elektrické“.
- [SCANGRIP.COM](https://www.scangrip.com)





TECHNICAL LIGHT GUIDE



Learn about technical lighting terms and become a LIGHTING EXPERT in only few minutes



You will always find both lumen and lux specifications for all SCANGRIP work lights

TECHNICAL LIGHTING TERMS

	Light source	LED type	High power (single chip) SMD Surface Mounted Device (single chip) COB Chip On Board (chip array)
	LED performance	Lumen per Watt (lm/W)	Energy efficacy. How much visible light you get compared to the amount of electricity consumed.
	Luminous Flux	Lumens (lm)	Light output. Total amount of luminous power emitted from the light source
	Illuminance	Lux (lux@0.5m)	Intensity of illumination on a surface
	Beam angle	Degrees (°)	Angle where the light intensity is half the intensity at direct on-axis view (0°)
	Beam distance	m	Distance from light providing 0.25 lux (same as light from the full moon on a clear night in an open field)
	CRI	Ra	Colour rendering index. Ability to reveal colours (0-100, daylight = 100)
	CCT	Kelvin [K]	Colour temperature
	Operating time	Hours (h)	Rechargeable: Time from fully charged to fully discharged Alkaline: Time until light output is at 10% measured after 3 seconds
	Charging time	Hours (h)	Time from fully discharged to fully charged battery
	Battery	Voltage (V) / Capacity (mAh) / Types	Types: Lithium-ion (Li-ion) or lithium-polymer (Li-Po) or Alkaline
	Protection class	Ingress Protection (IPXX)	First digit: protection level against solids/dust Second digit: protection level against water
	Impact protection	IK rating (IKXX)	Protection level against external mechanical impact
	Impact resistance	m	Resistance when dropped on concrete (drop test)





TECHNICAL LIGHT GUIDE



SCANGRIP work lights take advantage of the latest LED technology to ensure highest possible efficiency and minimal energy consumption.



SCANGRIP was the first lighting manufacturer in the world to develop a floodlight based on COB LED. Now, this has become standard all over the market.

Almost all SCANGRIP work lights are designed with high-efficient COB LEDs.



INNOVATION FROM DENMARK

	Cable	Type / length	E.g. H05RN-F / 5m
	Operating voltage	Voltage (V) / Frequency (Hz)	Supply voltage is V AC or V DC. Frequency when AC operated
	Charging voltage	Voltage (V) / Current (mA)	Rated charging voltage and recommended charging current
	Power consumption	Max W	Total power consumption for unit
	Temperature	°C	Min/max ambient operation temperature
	Dimensions	mm	Length x width x height
	Net weight	g	Net weight

SCANGRIP USES ANSI/NEMA FL1 STANDARD FOR ALKALINE PRODUCTS

ELECTRICAL APPLIANCE CLASSES

	CLASS 1	Earth connection	Cabled work lights, e.g.: NOVA 5K
	CLASS 2	Double insulation	Cabled work lights with plastic housing, e.g. STAR LITE
	CLASS 3	Extra-low and safe voltage	Rechargeable work lights



TECHNICAL LIGHT GUIDE



The first digit is the level of protection against hazardous parts and the ingress of solid foreign objects (dust).

The second digit reflects the level of protection against harmful ingress of water.



SCANGRIP lamps are specially developed for work use and undergo a wide range of tests to ensure high durability and long lifetime.

The vast majority of SCANGRIP work lights are rated with a high IP degree, IP54 or IP65, and are prepared for demanding, outdoor use.

INGRESS PROTECTION

Class is defined with an IP code IPXX

SOLIDS

1. Protected against solids greater than $\varnothing 50\text{mm}$ such as a hand.



2. Protected against solids greater than $\varnothing 12.5\text{mm}$ such as a finger.



3. Protected against solids greater than $\varnothing 2.5\text{mm}$ such as a screwdriver.



4. Protected against solids greater than $\varnothing 1\text{mm}$ such as a wire.



5. Dust protected. Limited ingress of dust permitted.



6. Totally dustproof.



1. Protected against vertically falling drops of water. Limited ingress permitted.



2. Protected against vertically falling drops of water by an incline of up to 15 degrees from the vertical. Limited ingress permitted.



3. Protected against sprays of water up to 60 degrees from the vertical. Limited ingress permitted for 3 minutes.



4. Protected against strong water splashes from all directions. Limited ingress permitted.



5. Protected against jet of water from all directions. Limited ingress permitted.



6. Water from heavy seas or water projected in powerful jets shall not enter the enclosure in harmful quantities.



7. Protection against the effects of short term water immersion between 15cm and 1m for 30 minutes.



8. Protection against long term immersion in water under pressure.

WATER

IP67



TECHNICAL LIGHT GUIDE



During the day, the sunlight will have different colour temperatures and change from warm to cold temperatures throughout the day.

The color temperature reflects if the light from the LED is warm or cold. As a rule of thumb warm color temperatures are below 4000K, while cold color temperatures are above 4000K.



Most SCANGRIP work lights are 6000 / 6500K equivalent to daylight from the sun which provides optimum working light. This color temperature is comfortable to the human eye during a long working day and provides a concentrated work light.

COLOR TEMPERATURE

Referred to as CCT.

The unit name is Kelvin, in abbreviated version only K.

COLD

WARM

8.000K
7.000K
6.000K
5.000K
4.000K
3.000K
2.000K
1.000K

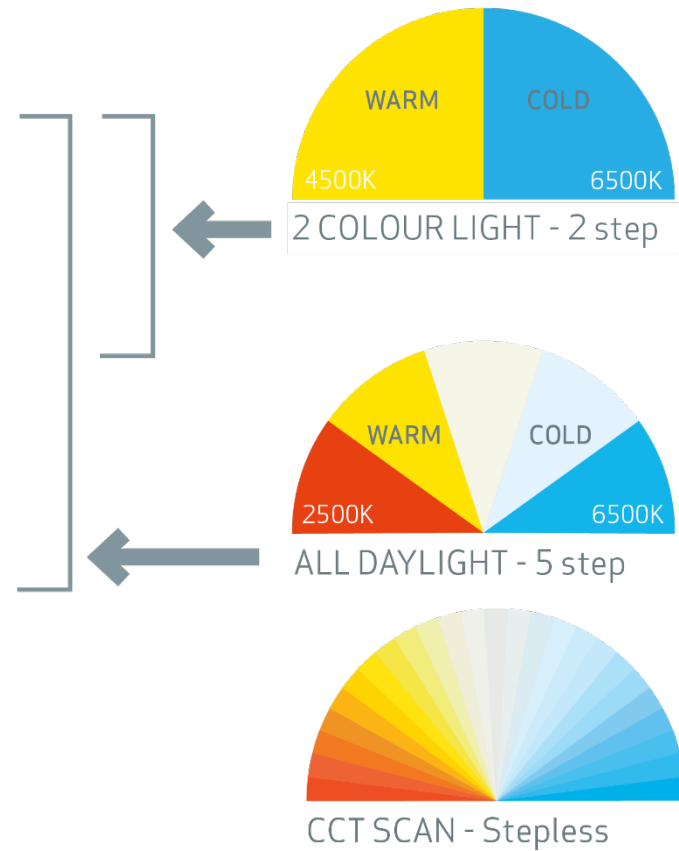

APLIKACE PRO BLUETOOTH LIGHT CONTROL

- Stáhněte si aplikaci SCANGRIP do svého smartphonu a získejte všechny výhody ve svých každodenních pracovních situacích
- Ovládejte produkty na dálku, když jsou namontované na stavech nebo mimo dosah
- Aplikace SCANGRIP je k dispozici pro iOS a Android. [Kliknutím otevřete rychlého průvodce](#)

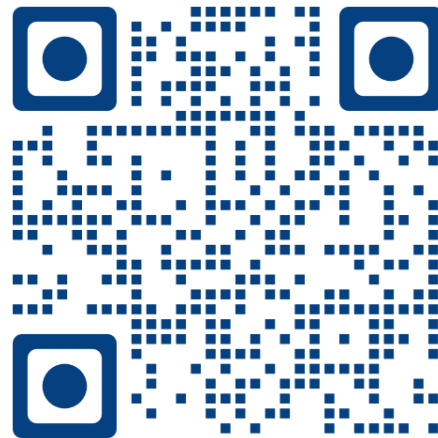

[Přímý odkaz na Apple App Store iOS](#)
[Google Play](#)

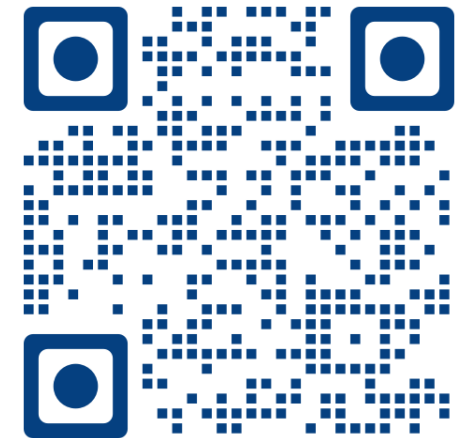

[Přímý odkaz na Android App Store](#)



OVLÁDÁNÍ PŘES APLIKACE BLUETOOTH

SCANGRIP®

INNOVATION FROM DENMARK

- Chytře využijete technologii k práci
- Ovládejte produkty na dálku, pokud jsou namontovány na stativy nebo mimo dosah
- Aplikace SCANGRIP je k dispozici pro iOS a Android. [Kliknutím otevřete průvodce](#)



Kliknutím na obrázek produktu se vrátíte do skupiny daného produktu



Bluetooth

NOVA 12K



Bluetooth

NOVA SPS / CAS / CONNECT



Bluetooth

MULTIMATCH SPS



Bluetooth

AREA 10 SPS / CAS / CONNECT



Stmívací světelný výkon 5 úrovní
10% -100%
Zapnutí / vypnutí
Skupinová kontrolní funkce, až 4 lampy
Lze přiřadit kód PIN a lampy pojmenovat

Stmívací světelný výkon má 5 úrovní
10% - 100%
Zapnutí/vypnutí, stav napájení
Skupinová kontrolní funkce, až 4 lampy
Lze přiřadit kód PIN a lampy pojmenovat

Stmívací světelný výkon má 5 úrovní
10% - 100%
Zapnutí/vypnutí, stav napájení
Skupinová kontrolní funkce, až 4 lampy
Lze přiřadit kód PIN a lampy pojmenovat
Upravte hodnotu CCT v 5ti krocích 2500K – 6500K

Stmívací světelný výkon 5 úrovní 10% - 100%
Zapnutí / vypnutí, stav napájení
Skupinová kontrolní funkce, až 4 lampy
Lze přiřadit kód PIN a lampy pojmenovat
Změna mezi 360° a 180°

OVLÁDÁNÍ PŘES APLIKACE BLUETOOTH

SCANGRIP[®]

INNOVATION FROM DENMARK

- Chytře využijete technologii k práci
- Ovládejte produkty na dálku, pokud jsou namontovány na stativy nebo mimo dosah
- Aplikace SCANGRIP je k dispozici pro iOS a Android. [Kliknutím otevřete průvodce](#)



Kliknutím na obrázek produktu se vrátíte do skupiny daného produktu



 Bluetooth

UV-EXTREME

Nastavte provozní dobu mezi 1 a 9 minutami

Nastavte provozní dobu bez vypnutí lampy

Seskupení až 4 jednotek a ovládání jako jedna jednotka



3 ROKY ZÁRUKA

Záruka prodloužena na 36 měsíců, pokud je produkt zaregistrován na webové stránce.

Jednoduché podmínky :

- SCANGRIP svítidla musí být zaregistrována do 4 týdnů od nákupu.
- Důkaz o zakoupení a tištěný záruční list bude vyžadován pro případné nároky na záruku.
- 3letá záruka se nevztahuje na baterie a náš sortiment pracovních svítidel LITE.
- Záruka 3 roky se nevztahuje na škody způsobené použitím produktu s jinými než originálními náhradními díly SCANGRIP, nesprávným použitím, zneužitím, nehodami nebo jinými vnějšími příčinami.
- Tříletá záruka se nevztahuje na akumulátory SCANGRIP CAS.

3

years
warranty

PATENT PROTECTED

NÁHRADNÍ DÍLY

Výrobky Scangrip jsou vyrobeny na výdrž, mají dlouhou životnost a jsou určeny pro profesionální použití v extrémně drsných podmínkách.

Ačkoliv jsou všechny součástky navrženy na výdrž, může dojít k opotřebení a nebo k mechanickému poškození.

Přesto, ale uživatel světelných Scangrip je nemusí vyhodit do koše.

U téměř všech produktů jsou k dispozici náhradní díly!

Příklady náhradních dílů a příslušenství pro [NOVA 4K C+R](#)

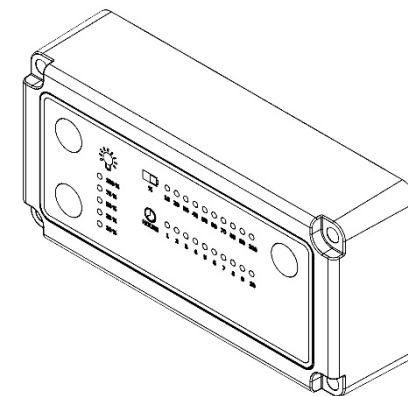



Námi navrženo. Námi vyrobeno